

滑冰的花生幫最後一位是奈勒斯。

就算在滑冰的時候，也不放開手中的毛毯，真是可愛呢！



本期的刺繡

關於緞面繡

進行緞面繡時，請注意針法的方向來刺繡。

製作時間基準



2小時半



本期的配件



25號繡線
深橘色 (DMC351)

準備材料

25號繡線
黑色 (DMC310) (63期配件)
淡藍色 (DMC996) (60期配件)
黃色 (DMC973) (49期配件)
藍色 (DMC798) (25期配件)
淺棕色 (DMC420) (41期配件)

冬季的圖案布 (59期配件)
刺繡針 (入門配件)
刺繡框 (2期配件)

本期使用的針法

回針繡

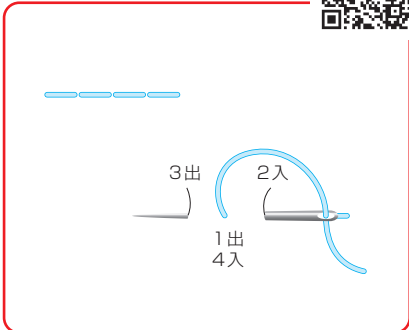

直線繡

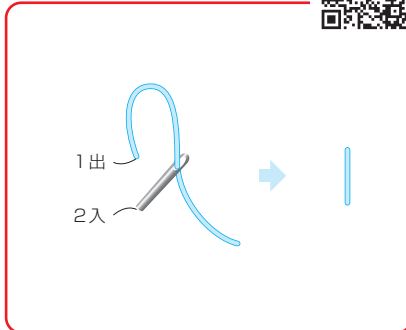

緞面繡

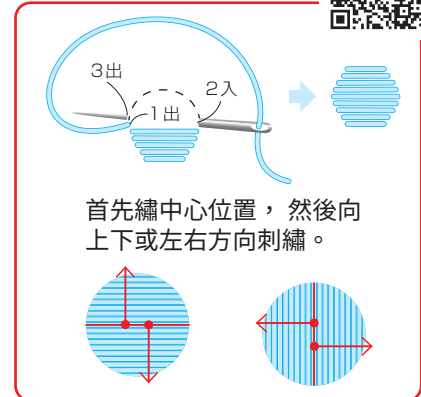

法式結粒繡

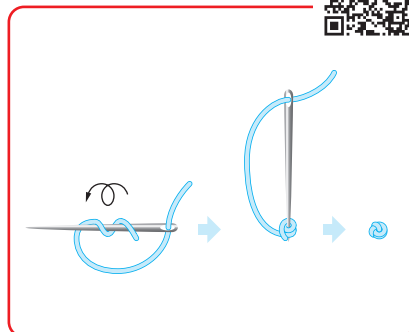

輪廓繡

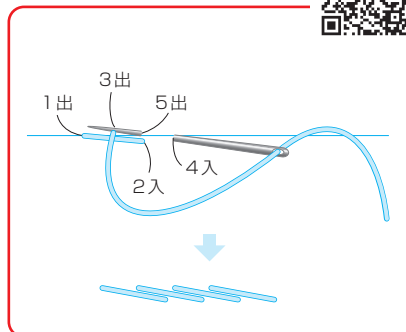

平針繡

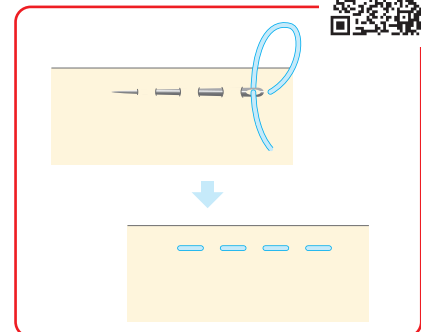

隨機直線繡

請在奈勒斯的帽子裡等地方，進行隨機直線繡針法刺繡，注意保留底部部分。



P.9~11

解說了。

雙人字繡

打摺人字繡

雙十字繡

鍊羽繡

羽毛繡

捲邊縫

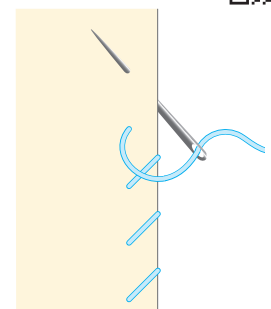

實物大小的圖案



查看圖案的方法

緞面 S: 2 股 緞面繡: 2 股線

★: 刺繡起始點

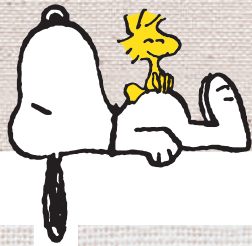

開始來刺繡吧!

1 奈勒斯的帽子開始刺繡。

回針繡

隨機直線繡

直線繡



1 安裝刺繡框。



2 從帽子邊緣 (★) 拉出線。

黑色 2 股線



3 沿邊緣用回針繡刺繡。



4 刺繡帽子的後方。



5 刺繡帽子的頂端。



6 刺繡帽子的前方。



7 帽子內部用隨機直線繡刺繡，保留布面空隙。



8 帽邊內的短線用直線繡，長線用回針繡刺繡。

2 刺繡頭部。

直線繡

回針繡



1 用直線繡繡瀏海。



2 用回針繡繡頭部前側。



3 接著繡衣領的線條，並繡前側衣領的周圍。



4 繡頭部後側。

3 刺繡衣服、手與毛毯。

回針繡

直線繡

法式結粒繡



5 分別繡出頭髮的線條。



6 繡耳朵。

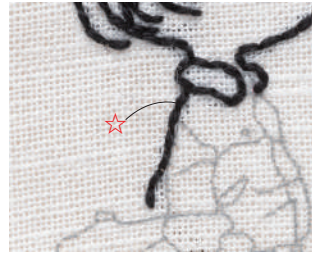

1 從衣服後側(☆)開始繡。



2 繡右袖。



3 繡右手。



4 繡毛毯的邊緣。



5 繡毛毯的另一側，直到溜冰鞋刀片的位置。

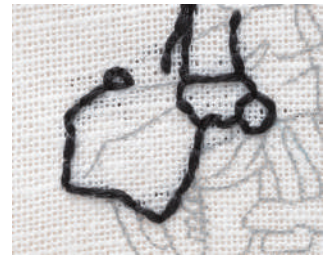

6 繡溜冰鞋的刀片。



7 接著從 5 的位置繡到毛毯邊緣。



8 繡毛毯的皺摺。



9 從衣服前側(☆)開始繡。



10 繡衣服前中心的線條。



11 用直線繡繡衣服內的線條(♡)。



12 用回針繡繡 11 上方的線條與口袋。



13 繡 12 上方的線條。



14 繡袖子的線條，胸前的鈕扣用法式結粒繡(繞一圈)繡出。

4 刺繡褲子與鞋子。

回針繡

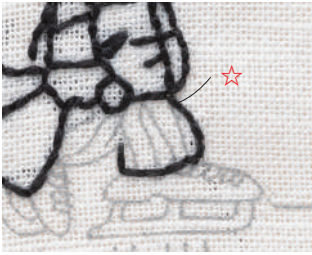

1 從左腳的褲子 (☆) 開始用回針繡繡。



2 繡左腳的溜冰鞋。



3 繡溜冰鞋的刀片。

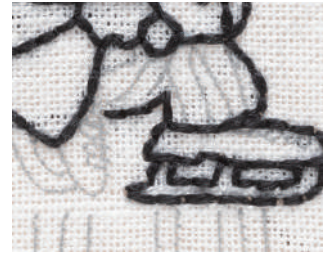

4 繡右腳的褲子。

5 刺繡眼睛、褲子花紋與鞋帶。

直線繡

回針繡



5 繡右腳的鞋子。



6 繡溜冰鞋的刀片。



1 用直線繡刺眼睛。



2 用回針繡刺眼睛旁的線條。

黑色 1 股線



3 刺繡褲子的花紋。



4 分別刺繡鞋帶的線條。

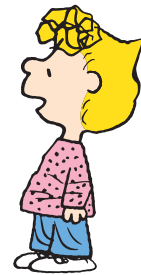

6 刺繡奈勒斯的內部。

緞面繡

輪廓繡

直線繡



1 用緞面繡刺帽尖的內部。

深橙色 2 股線



2 沿著帽子的外側用輪廓繡刺繡。



3 用直線繡刺帽子內部的底部。



4 避開黑色線條，用緞面繡刺帽緣內部。



5 用緞面繡橫向刺衣領，用直線繡刺領口。

淺藍色2股線



6 用緞面繡縱向刺衣服線條之間的區域。



7 同樣地，一格一格避開線條刺繡。

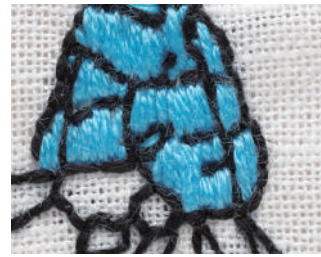

8 用直線繡刺口袋。



9 用縱向繡法刺手套內部。

黃色2股線



10 沿著毛毯中央的線條平行刺繡。



11 用橫向繡法刺毛毯的末端。



12 用縱向繡法刺鞋子內部。



13 用回針繡刺奈勒斯下方的線條。

淺藍色2股線



隨著
第63~65期完成，
滑冰中的史努比與朋友們
就完成囉!!



旅行收納包

毛絨絨的樣子超級可愛！

要來製作一個表面是戳繡刺繡的旅行收納包。

首先，先做內側的口袋吧。



完成尺寸
寬 10.5cm × 高 14.5cm



左側的口袋是用灰色素面布和格子布兩種布料製作而成。在口袋的開口處，可以隨心所欲地加上喜歡的刺繡針法，讓成品更有質感、更時尚！

製作時間基準



1 小時半

本期的配件

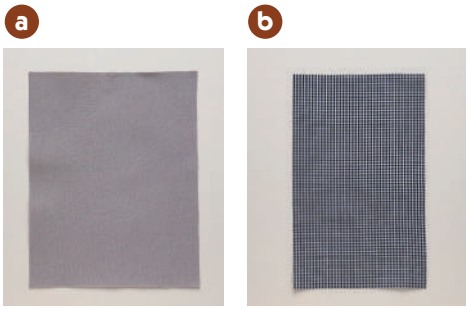

- a 口袋布 (素面)
- b 口袋布 (格紋)

準備材料

25 號繡線

黑色 (DMC310) (63 期配件)

藍色 (DMC825) (38 期配件)

白色 (DMC B5200) (52 期配件)

手縫線

刺繡針 (入門配件)

手縫針 (入門配件)

熨斗

圖紙

※ () 內為縫份。

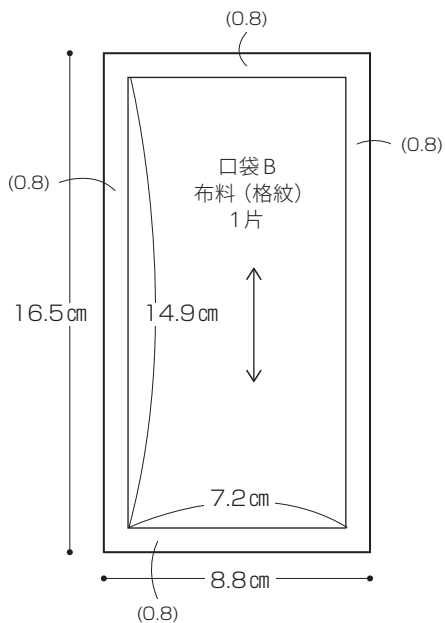
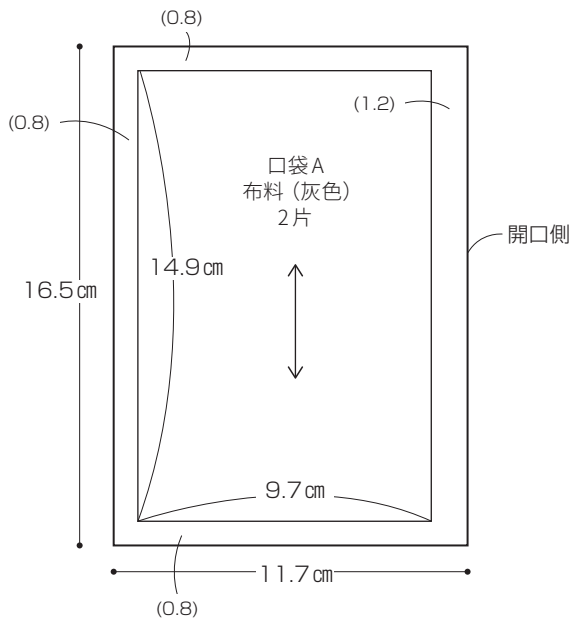

來做內側口袋吧！



- 1 在灰色布料上標出口袋 A 的圖紙位置，並裁切。

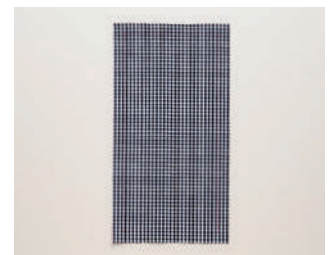

- 2 在格子布料上標出口袋 B 的圖紙位置，並裁切。

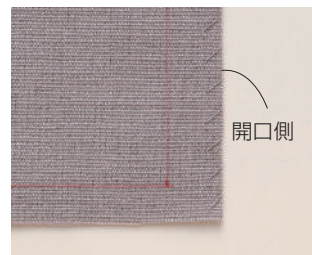

- 3 將口袋 A 的開口側用卷邊縫法收邊，口袋 B 也同樣處理。

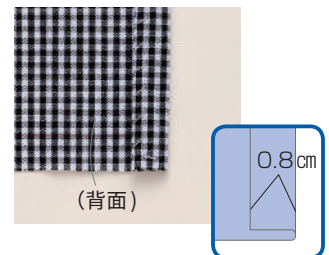

- 4 將口袋 B 的開口側用熨斗折好。

手縫 1 股線

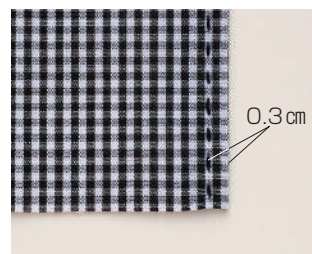

- 5 將開口側用跑針縫法縫合。

黑色 2 股線



- 6 將口袋 A 的開口側用熨斗折好。



7 在開口側縫上縫線。

選擇自己喜歡的縫法吧！

這裡使用的是「雙人字魚骨針法（下圖）」。
其他縫法可以參考第 10、11 頁。

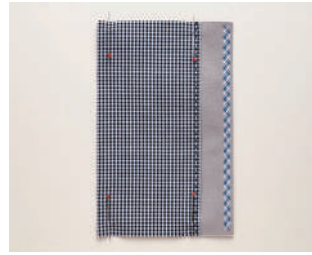

8 將口袋 B 疊放在口袋 A 上。



本期刺繡完成！！



9 將兩個位置用跑針縫法縫合。

黑色 2 股線

縫法位子

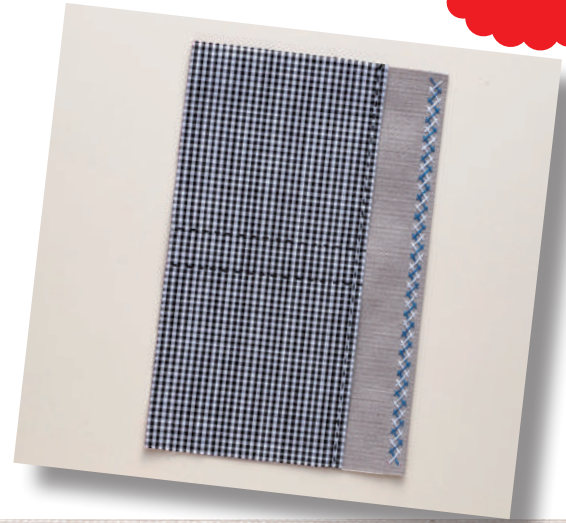
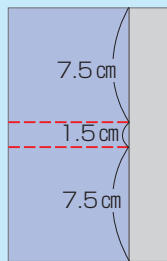

雙人字魚骨針法

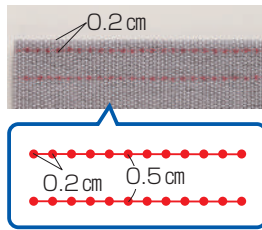

1 從開口側開始，在 0.2cm 與 0.5cm 的位置畫線，並標記 0.2cm 的間距。

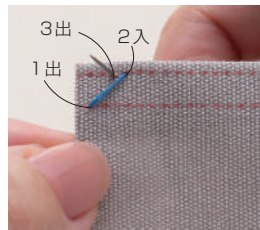

2 從左下拉出線，穿入上方相鄰三個標記的地方，再從回退一個標記處拉出線。

藍色 2 股線

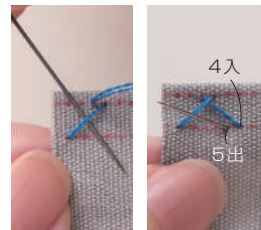

3 將線下方的針穿過，穿入三個標記外的地方，再從回退一個標記處拉出線。

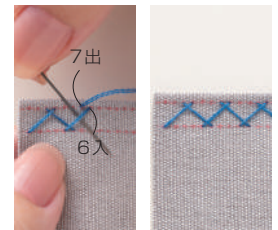

4 重複以上步驟。

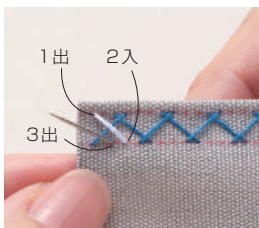

5 繡第二色線。從左上拉出線，穿入右下，並從回退一個標記處拉出線。

白色 2 股線

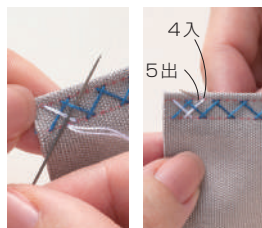

6 將針穿過，使白線在上、藍線在下，穿入右上，再從回退一個標記處拉出線。

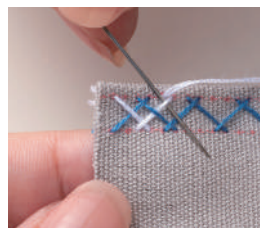

7 將針穿過，使白線在下、藍線在上。

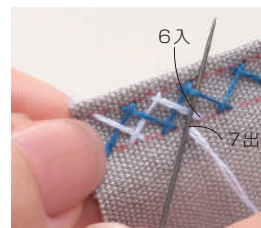

8 重複以上步驟。

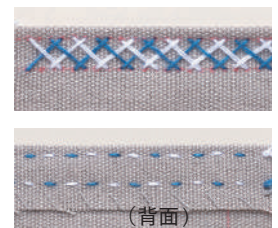

9 雙人字魚骨針法完成。

選擇自己喜歡的刺繡針法吧！

除了 P.9 的雙人字魚骨針之外，這裡還會介紹另外 4 種針法。
用你喜歡的針法來製作口袋吧！

壓褶人字魚骨針

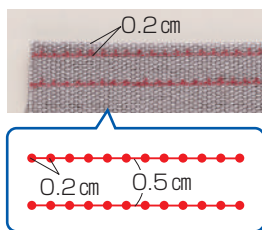

1 從開口側量 0.2cm、0.5cm 的位置畫線，並以 0.2cm 間隔做記號。

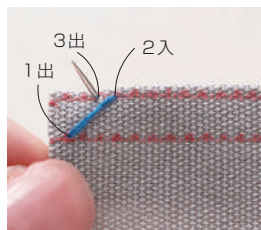

2 從左下將線引出，刺入上方相隔第 3 個記號，再從回退 1 個的記號出線。

藍色 2 股線

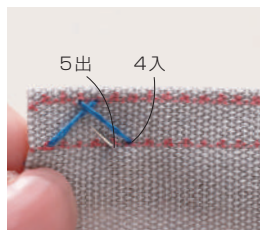

3 刺入下方相隔第 3 個記號，再從回退 1 個的記號出線。

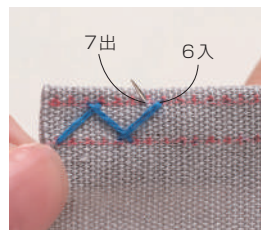

4 刺入上方相隔第 3 個記號，再從回退 1 個的記號出線。

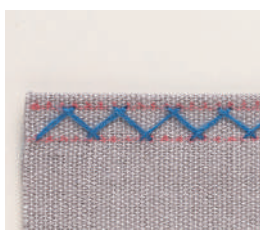

5 重複以上步驟。

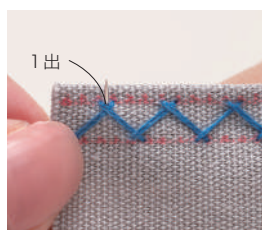

6 開始用第二種顏色刺繡，從交叉部分的上方將針引出。

白色 2 股線



7 將針從交叉下方穿入。

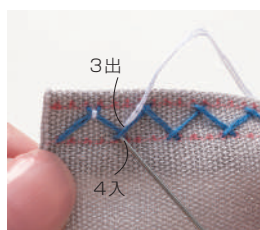

8 重複以上步驟。

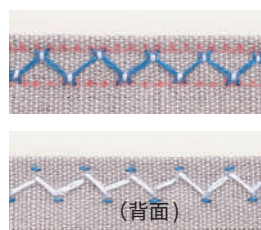

9 壓褶人字魚骨針完成。

雙重十字繡

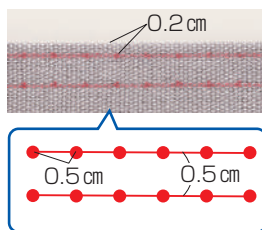

1 從開口側量 0.2cm、0.5cm 的位置畫線，並以 0.5cm 間隔做記號。

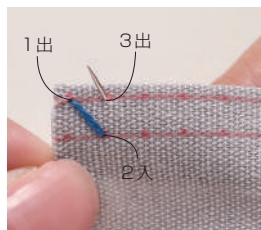

2 從左上將線引出，刺入右下，再從上方出線。

藍色 2 股線

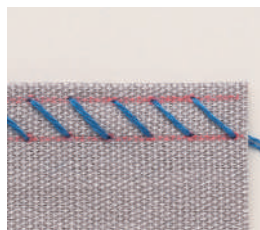

3 重複直到邊端。

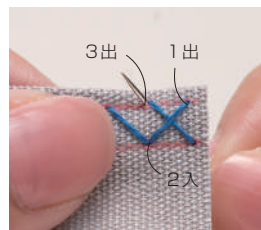

4 從右上將線引出，刺入左下，再從上方出線。



5 從右上將線引出，刺入左下，再從上方出線。

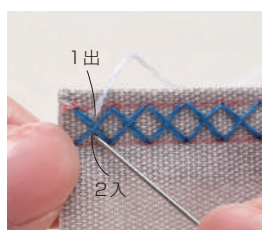

6 開始用第二種顏色，在交叉部分的上方引出線，從交叉下方刺入。

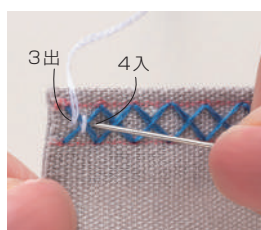

7 從交叉左側出線，右側刺入。

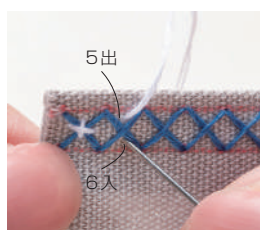

8 重複 6 7 的步驟。

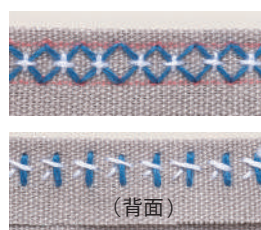

9 雙重十字繡完成。

鍊羽毛繡

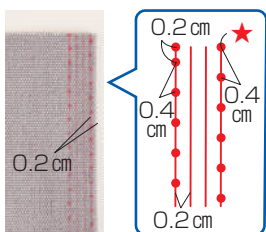

1 開口側量 0.2cm 畫線，並以 0.4cm 間隔做記號。
※ 從上方 (★側) 往下方刺繡。

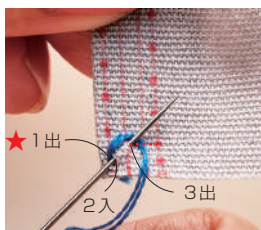

2 從端點 (★) 把線引出，從同一位置把針插入，再依照記號從右上方出針，並把線繞上去。

藍色 2 股線



3 拉緊線後，依照記號將針刺入右上方。

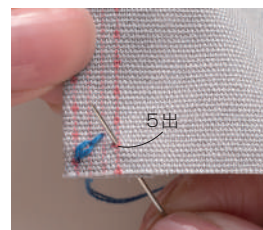

4 再依照記號從右下方出針。

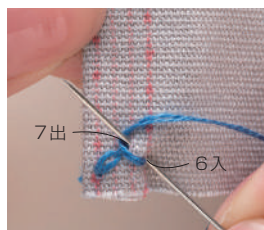

5 從同一位置把針插入，再依照記號從左上方出針，並把線繞上去。

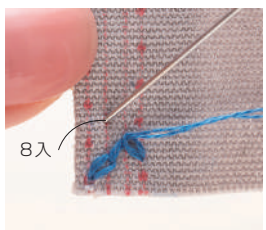

6 拉緊線後，依照記號將針刺入左上方。

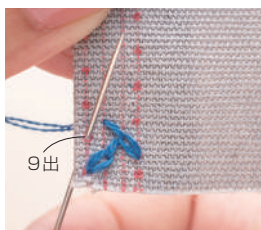

7 拉緊線後，再依照記號從左下方出針。重複 **2** ~ **7** 的步驟。

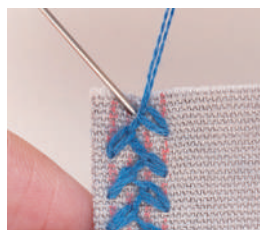

8 最後在環圈的邊緣插入針。



9 鍊羽毛繡完成。

羽毛繡

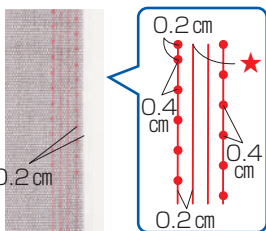

1 從開口側往內 0.2cm 畫一條線，再以 0.4cm 的間隔做記號。※ 從上方 (★側) 往下方刺縫。

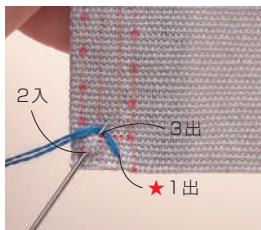

2 從 (★) 點把線拉出，在右側隔兩個記號處把針插入，再依照記號從右上方把針拉出，並將線勾上。

藍色 2 股線

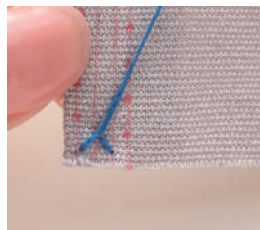

3 拉緊線。

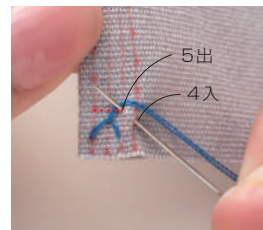

4 接著把針從右邊插入，再依照記號從左上方拉出，並將線勾上。

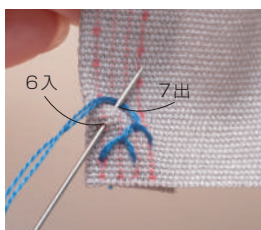
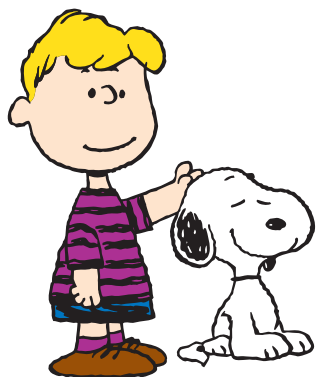

5 重複以上步驟。

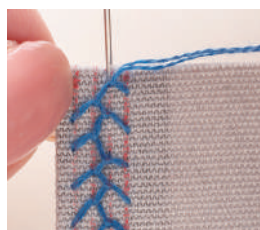

6 最後在形成的線圈邊緣把針插入固定。

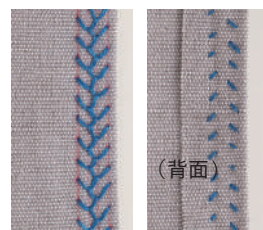

7 羽毛繡完成。

來介紹一下這款旅行收納包的內裡吧!



外側是大面積的史努比戳繡圖案，手感立體又可愛。內裡設計了多個收納口袋，非常實用！



左側的小口袋剛好可以放卡片。



後方的大口袋則是放護照的理想尺寸。



前側繡上名字的口袋，非常適合暫時收納便條或票券。



下期預告

冬 Winter

立即可用的史努比商品

旅行收納包② (共4回)

下一期將製作內側右邊的口袋。

史努比與情書、比爾和哈麗特

抱著情書的史努比，身邊圍繞著滿滿的愛心！另外還繡上比爾與哈麗特。

